



Идея тепла и уюта в ваш дом



СТАЛЬНЫЕ ПАНЕЛЬНЫЕ РАДИАТОРЫ ВОДЯНОГО ОТОПЛЕНИЯ

**BBK**   
**Impuls**  
<http://bbk-impuls.ru>  
(812) 600-76-03

## СОДЕРЖАНИЕ

Что вы знаете о радиаторах?	2
Преимущества	3
Производство	4
Условия эксплуатации	6
Основные технические характеристики	7
Стальной панельный радиатор <b>типа 10</b>	8
Стальной панельный радиатор <b>типа 11</b>	10
Стальной панельный радиатор <b>типа 20</b>	12
Стальной панельный радиатор <b>типа 21</b>	14
Стальной панельный радиатор <b>типа 22</b>	16
Стальной панельный радиатор <b>типа 30</b>	18
Стальной панельный радиатор <b>типа 33</b>	20
Упаковка и монтаж	22
Термостатический клапан	24

### Стальные панельные радиаторы «Лидея»



Стальные панельные радиаторы «Лидея» – это высокоэффективное семейство тепловых приборов, рассчитанных на современные системы жилых, административных и производственных зданий, в том числе медицинских и детских учреждений.

Радиаторы с боковой («Лидея Компакт») или нижней подводкой («Лидея Универсал») различных длин, высот и типов позволяют проектировать рациональные и эстетичные отопительные системы с учетом современных архитектурных и дизайнерских решений.

Стопроцентный контроль приборов избыточных давлением воздуха 1,3МПа позволяет использовать радиаторы в замкнутых однотрубных и двухтрубных насосных системах центрального и поквартирного водяного отопления, а также в системах отопления коттеджей.

### 1. Качество

Для производства радиаторов «Лидея» используются качественные материалы и самые современные технологии сварки и покраски.

### 3. Хорошая теплоотдача

Стальные панельные радиаторы «Лидея» обладают низкой тепловой инерцией и хорошей теплоотдачей.

### 5. Универсальность

Стальные панельные радиаторы «Лидея» просто и легко встраиваются в систему, работающую на любом топливе.

### 2. Экономичность

Радиаторы «Лидея» заполняются меньшим количеством теплоносителя, что требует меньшего расхода энергии для их нагрева.

### 4. Практичность

Стальные панельные радиаторы «Лидея» имеют съемную верхнюю решетку и боковины, что упрощает санитарный уход.

### 6. Эстетичность

Дизайн стальных панельных радиаторов «Лидея» позволяет прекрасно вписаться в интерьер любого помещения, делая его более комфортным и уютным.







Стальные панельные радиаторы «ЛИДЕЯ» изготавливаются из двух штампованных зеркально симметричных листов из высококачественной холоднокатанной стали толщиной 1,2 мм в соответствии с EN 10 131. По периметру листы свариваются роликовым швом, а между вертикальными водоканалами – точечной сваркой. Шаг вертикальных водоканалов составляет 33,3 мм. Конвектора из стального листа толщиной 0,4мм в соответствии с EN 10 131 привариваются к панелям с тыльной стороны непосредственно к наружным стенкам вертикальных водоканалов точечной сваркой

Радиаторы «ЛИДЕЯ» свариваются на самой современной сварочной линии от ведущего европейского производителя. Данный процесс полностью автоматизирован и управляется компьютером.

Каждый радиатор «ЛИДЕЯ», сошедший со сварочной линии, проверяется на прочность и герметичность давлением воздуха 1,3МПа, после чего попадает на автоматическую линию покраски.

Процесс покраски состоит из следующих последовательных этапов:

После обезжиривания, травления, фосфатирования и пассивации наносится покрытие методом окунания в водорастворимый грунт с последующим отверждением термообработкой.

Затем методом пневмоэлектрического напыления наносят слой порошковой эмали белого цвета RAL 9016 с последующим обжигом при температуре 200 - 220 °С, после чего радиаторы охлаждаются.

Охлажденные изделия попадают на линию сборки и упаковки.

Радиаторы «ЛИДЕЯ» оборачиваются воздушно-пузырьковой пленкой, а по углам радиатора устанавливаются пластмассовые уголки, защищающие от повреждений углы радиатора. Патрубки радиаторов закрыты пластмассовыми пробками. Поверх радиаторы упаковываются в термоусадочную пленку.

В комплекте с радиаторами поставляется набор крепления, который упаковывается вместе с радиаторами. При длине радиатора от 400 до 1700 мм поставляются 2 кронштейна, 4 пластиковые пластины, 4 шурупа, 4 дюбеля, заглушка и воздухоотводчик. При длине радиатора от 1700 мм до 3000 мм поставляются 3 кронштейна, 6 пластиковых пластин, 6 шурупов, 6 дюбелей, заглушка и воздухоотводчик.

Каждый радиатор «ЛИДЕЯ» поставляется со штрих-кодом в системе кодирования EAN/UNISCAN.



## УСЛОВИЯ ЭКСПЛУАТАЦИИ

Стальные панельные радиаторы **«Лидея»** предназначены для применения в автономных системах водяного отопления жилых, административных и общественных зданий.

Для повышения эксплуатационной надежности стальные панельные радиаторы **«Лидея»** рекомендуется использовать в системах отопления только с независимой схемой подсоединения, оборудованных, в частности, закрытыми расширительными сосудами.

Данный тип радиаторов применяется в однотрубных и двухтрубных системах отопления с горизонтальным и вертикальным размещением трубопроводов, объединяющих отопительные приборы.

Радиаторы могут применяться как в насосных или элеваторных, так и в гравитационных системах отопления.

Рекомендуемые схемы систем отопления и присоединения к ним радиаторов **«Лидея»** такие же, как и для всех других отопительных приборов с четырьмя присоединительными отверстиями по углам, и не требуют специальных разъяснений.

В случае донного подключения радиаторы «Лидея Универсал» к подводящим теплопроводам обычно присоединяются с помощью H-образного запорного клапана, который может быть использован как в однотрубной, так и в двух трубной системе отопления.

Полный слив воды из системы отопления недопустим, кроме аварийных случаев. В случае необходимости опорожнения системы, например, во время ремонта воду следует удалить только из той части, из которой это необходимо. После выполнения работ опорожненную часть системы необходимо вновь наполнить водой. При устранении воздуха используйте отвертку или специальный ключ.

В течение эксплуатации прибора рекомендуется регулярно очищать поверхность панелей и внутреннюю часть конвектора от пыли и других загрязнений.

Допускается применение радиаторов **«Лидея»** в системах отопления, заполненных низкозамерзающим теплоносителем.

<b>Виды</b>	ЛУ, ЛК 10 – 1 панель ЛУ, ЛК 11 – 1 панель, 1 конвектор, решетка, боковины ЛУ, ЛК 20 – 2 панели, решетка, боковины ЛУ, ЛК 21 – 2 панели, 1 конвектор, решетка, боковины ЛУ, ЛК 22 – 2 панели, 2 конвектора, решетка, боковины ЛУ, ЛК 30 – 3 панели, решетка, боковины ЛУ, ЛК 33 – 3 панели, 3 конвектора, решетка, боковины
<b>Длина</b>	от 400 до 3000 мм
<b>Высота</b>	300 / 500 / 600 / 700 мм
<b>Рабочее давление</b>	до 0,86 МПа
<b>Проверочное давление</b>	1,3 МПа
<b>Стандарты присоединения</b>	«Лидея Компакт» - 4 присоединительных патрубка с внутренней резьбой G ? «Лидея Универсал» - 4 боковых и 2 нижних присоединительных патрубка с внутренней резьбой G ?
<b>Материал панели</b>	Сталь холодного проката, соответствует EN 10131, толщина 1,2 мм
<b>Материал конвектора</b>	Сталь холодного проката, соответствует EN 10131, толщина 0,4 мм
<b>Обработка поверхности</b>	Обезжиривание, травление, фосфатирование, пассивация, погружение в водорастворимый грунт, нанесение порошковой эмали методом пневмоэлектрического напыления, обжиг при температуре 200-220°С соответствует DIN 55 900
<b>Цвет покрытия</b>	Белый (RAL 9016)
<b>Срок гарантии</b>	3 года

## ОСНОВНЫЕ ТЕХНИЧЕСКИЕ ХАРАКТЕРИСТИКИ

Лидея Компакт – отопительные приборы с четырьмя боковыми присоединительными патрубками.

Лидея Универсал – отопительные приборы со встроенными терморегулирующим клапаном и дополнительными нижними присоединительными патрубками с правой или левой стороны (правое или левое исполнение) для донной подводки теплоносителя (всего 6 патрубков – 4 боковых и 2 донных).

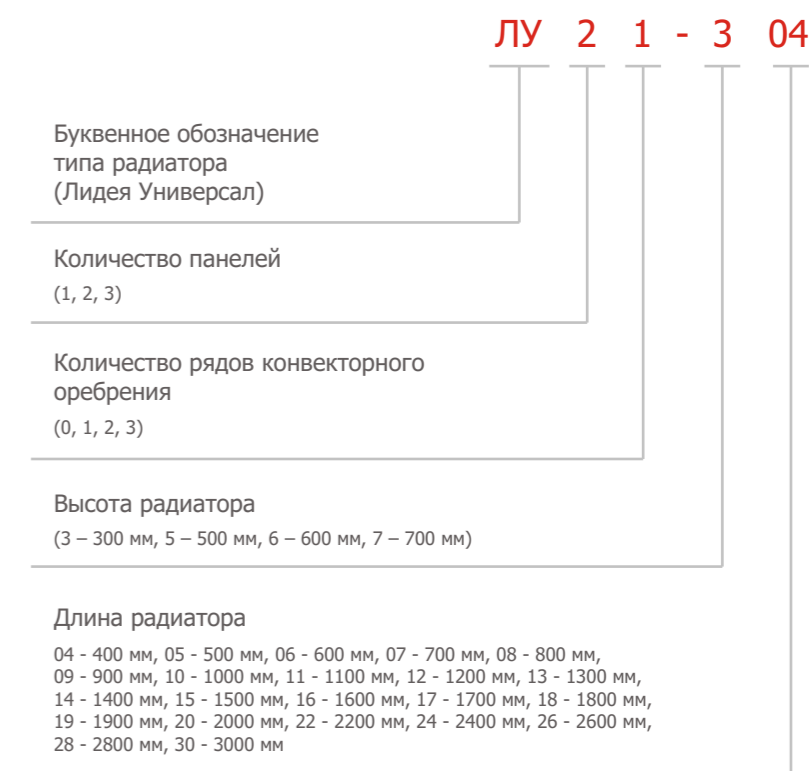

# СТАЛЬНОЙ ПАНЕЛЬНЫЙ РАДИАТОР ТИПА 10

## ТИП 10

Стальной панельный радиатор типа 10 представляет собой однорядный без конвектора, без верхней воздуховыпускной решетки и боковых стенок (1 – одна панель, 0 – отсутствие конвектора) отопительный прибор глубиной 47мм. Данный тип радиаторов представлен высотами 300, 500, 600, 700 мм и длинами от 400 до 3000мм.



■ вид сбоку



■ вид спереди



■ вид сзади

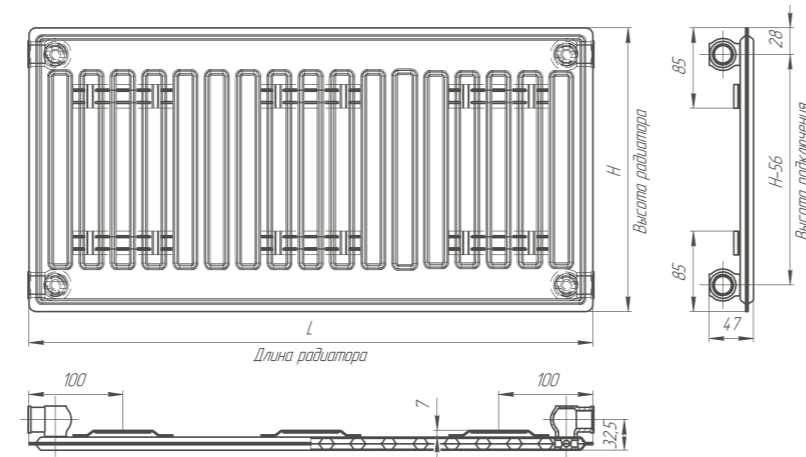

■ Тип Компакт

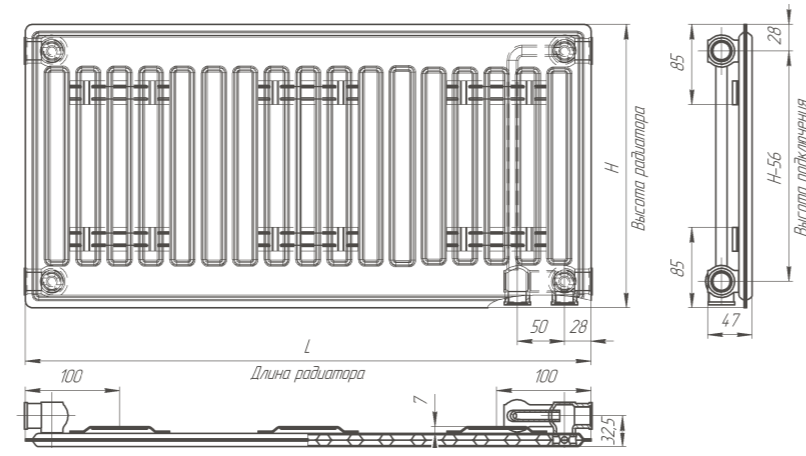

■ Тип Универсал

		Высота 300 мм					
Типоразмер радиатора	Длина L, мм	Номинальный тепловой поток, Вт		Масса, кг **	Объем, литров **		
		T=70 °C	T=50 °C (75/65/20)*				
ЛУ ЛК 10 - 304	400	213	137	3,1	0,9		
ЛУ ЛК 10 - 305	500	266	172	3,7	1,1		
ЛУ ЛК 10 - 306	600	319	206	4,3	1,3		
ЛУ ЛК 10 - 307	700	372	240	4,8	1,5		
ЛУ ЛК 10 - 308	800	426	275	5,4	1,8		
ЛУ ЛК 10 - 309	900	479	309	6,0	2,0		
ЛУ ЛК 10 - 310	1000	532	343	6,5	2,2		
ЛУ ЛК 10 - 311	1100	585	378	7,1	2,4		
ЛУ ЛК 10 - 312	1200	638	412	7,7	2,6		
ЛУ ЛК 10 - 313	1300	692	446	8,2	2,9		
ЛУ ЛК 10 - 314	1400	745	481	8,8	3,1		
ЛУ ЛК 10 - 315	1500	798	515	9,4	3,3		
ЛУ ЛК 10 - 316	1600	851	549	9,9	3,5		
ЛУ ЛК 10 - 317	1700	904	584	10,5	3,7		
ЛУ ЛК 10 - 318	1800	958	618	11,2	4,0		
ЛУ ЛК 10 - 319	1900	1011	652	11,8	4,2		
ЛУ ЛК 10 - 320	2000	1064	687	12,4	4,4		
ЛУ ЛК 10 - 322	2200	1170	755	13,5	4,8		
ЛУ ЛК 10 - 324	2400	1277	824	14,1	5,3		
ЛУ ЛК 10 - 326	2600	1383	893	15,8	5,7		
ЛУ ЛК 10 - 328	2800	1490	962	16,9	6,2		
ЛУ ЛК 10 - 330	3000	1596	1030	18,0	6,6		

		Высота 500 мм					
Типоразмер радиатора	Длина L, мм	Номинальный тепловой поток, Вт		Масса, кг **	Объем, литров **		
		T=70 °C	T=50 °C (75/65/20)*				
ЛУ ЛК 10 - 504	400	325	210	5,0	1,3		
ЛУ ЛК 10 - 505	500	407	263	5,9	1,6		
ЛУ ЛК 10 - 506	600	488	315	6,8	1,9		
ЛУ ЛК 10 - 507	700	569	368	7,8	2,2		
ЛУ ЛК 10 - 508	800	650	420	8,7	2,6		
ЛУ ЛК 10 - 509	900	732	473	9,7	2,9		
ЛУ ЛК 10 - 510	1000	813	525	10,6	3,2		
ЛУ ЛК 10 - 511	1100	894	578	11,6	3,5		
ЛУ ЛК 10 - 512	1200	976	630	12,5	3,8		
ЛУ ЛК 10 - 513	1300	1057	683	13,4	4,2		
ЛУ ЛК 10 - 514	1400	1138	735	14,4	4,5		
ЛУ ЛК 10 - 515	1500	1220	788	15,3	4,8		
ЛУ ЛК 10 - 516	1600	1301	840	16,3	5,1		
ЛУ ЛК 10 - 517	1700	1382	893	17,2	5,4		
ЛУ ЛК 10 - 518	1800	1463	945	18,5	5,8		
ЛУ ЛК 10 - 519	1900	1545	998	19,4	6,1		
ЛУ ЛК 10 - 520	2000	1626	1050	20,3	6,4		
ЛУ ЛК 10 - 522	2200	1789	1155	22,2	7,0		
ЛУ ЛК 10 - 524	2400	1951	1260	23,2	7,7		
ЛУ ЛК 10 - 526	2600	2114	1365	26,0	8,3		
ЛУ ЛК 10 - 528	2800	2276	1470	27,9	9,0		
ЛУ ЛК 10 - 530	3000	2439	1575	29,8	9,6		

		Высота 600 мм					
Типоразмер радиатора	Длина L, мм	Номинальный тепловой поток, Вт		Масса, кг **	Объем, литров **		
		T=70 °C	T=50 °C (75/65/20)*				
ЛУ ЛК 10 - 604	400	382	247	5,8	1,5		
ЛУ ЛК 10 - 605	500	478	309	7,0	1,9		
ЛУ ЛК 10 - 606	600	573	370	8,1	2,3		
ЛУ ЛК 10 - 607	700	669	432	9,2	2,7		
ЛУ ЛК 10 - 608	800	764	494	10,4	3,0		
ЛУ ЛК 10 - 609	900	860	555	11,5	3,4		
ЛУ ЛК 10 - 610	1000	955	617	12,6	3,8		
ЛУ ЛК 10 - 611	1100	1051	679	13,8	4,2		
ЛУ ЛК 10 - 612	1200	1146	740	14,9	4,6		
ЛУ ЛК 10 - 613	1300	1242	802	16,0	4,9		
ЛУ ЛК 10 - 614	1400	1337	864	17,2	5,3		
ЛУ ЛК 10 - 615	1500	1433	926	18,3	5,7		
ЛУ ЛК 10 - 616	1600	1528	987	19,4	6,1		
ЛУ ЛК 10 - 617	1700	1624	1049	20,5	6,5		
ЛУ ЛК 10 - 618	1800	1719	1111	22,1	6,8		
ЛУ ЛК 10 - 619	1900	1815	1172	23,2	7,2		
ЛУ ЛК 10 - 620	2000	1910	1234	24,3	7,6		
ЛУ ЛК 10 - 622	2200	2101	1357	26,6	8,4		
ЛУ ЛК 10 - 624	2400	2292	1481	27,7	9,1		
ЛУ ЛК 10 - 626	2600	2483	1604	31,1	9,9		
ЛУ ЛК 10 - 628	2800	2674	1728	33,4	10,6		
ЛУ ЛК 10 - 630	3000	2865	1851	35,6	11,4		

		Высота 700 мм					
Типоразмер радиатора	Длина L, мм	Номинальный тепловой поток, Вт		Масса, кг **	Объем, литров **		
		T=70 °C	T=50 °C (75/65/20)*				
ЛУ ЛК 10 - 704	400	436	282	6,7	1,8		
ЛУ ЛК 10 - 705	500	545	352	8,1	2,2		
ЛУ ЛК 10 - 706	600	654	422	9,4	2,6		
ЛУ ЛК 10 - 707	700	763	493	10,7	3,1		
ЛУ ЛК 10 - 708	800	872	563	12,0	3,5		
ЛУ ЛК 10 - 709	900	981	634	13,3	4,0		
ЛУ ЛК 10 - 710	1000	1090	704	14,7	4,4		
ЛУ ЛК 10 - 711	1100	1199	774	16,0	4,8		
ЛУ ЛК 10 - 712	1200	1308	845	17,3	5,3		
ЛУ ЛК 10 - 713	1300	1417	915	18,6	5,7		
ЛУ ЛК 10 - 714	1400	1526	986	19,9	6,2		
ЛУ ЛК 10 - 715	1500	1635	1056	21,3	6,6		
ЛУ ЛК 10 - 716	1600	1744	1126	22,6	7,0		
ЛУ ЛК 10 - 717	1700	1853	1197	23,9	7,5		
ЛУ ЛК 10 - 718	1800	1962	1267	25,7	7,9		
ЛУ ЛК 10 - 719	1900	2071	1338	27,0	8,4		
ЛУ ЛК 10 - 720	2000	2180	1408	28,3	8,8		
ЛУ ЛК 10 - 722	2200	2398	1549	30,9	9,7		
ЛУ ЛК 10 - 724	2400	2616	1690	32,3	10,6		
ЛУ ЛК 10 - 726	2600	2834	1830	36,2	11,4		
ЛУ ЛК 10 - 728	2800	3052	1971	38,9	12,3		
ЛУ ЛК 10 - 730	3000	3270	2112	41,5	13,2		

\* Значение теплового потока при температурных условиях 75/65/20°C приведено для наглядного сохранения общности с европейским стандартом EN 442.  
 \*\* Справочные значения массы и вместимости радиаторов.

# СТАЛЬНОЙ ПАНЕЛЬНЫЙ РАДИАТОР ТИПА 11

## ТИП 11

Стальной панельный радиатор типа 11 представляет собой однорядный с одним конвектором, приваренный к тыльной стороне панели, с верхней воздуховыпускной решеткой и боковыми стенками (1 – одна панель, 1 – один конвектор) отопительный прибор глубиной 61 мм. Данный тип радиаторов представлен высотами 300, 500, 600, 700 мм и длинами от 400 до 3000мм.



■ вид сбоку



■ вид спереди



■ вид сзади

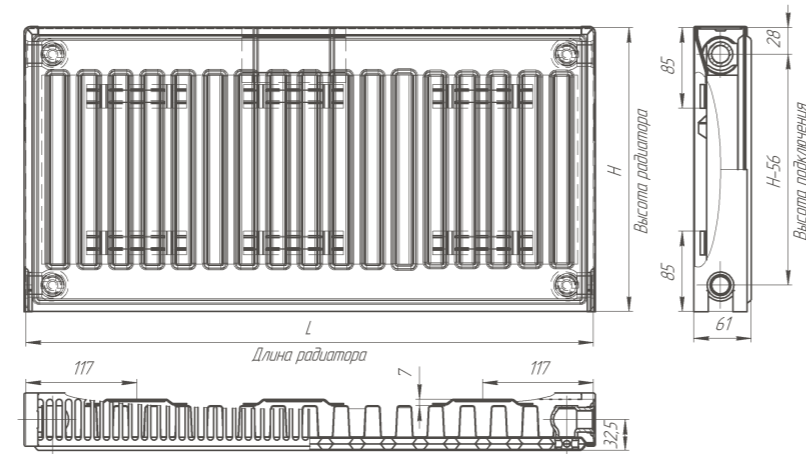

■ Тип Компакт

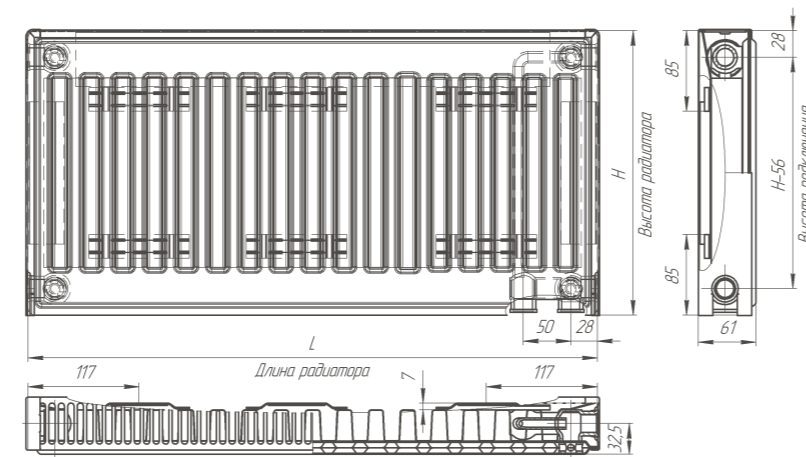

■ Тип Универсал

Типоразмер радиатора		Высота 300 мм		Масса, кг **	Объем, литры **	
		Длина L, мм	Номинальный тепловой поток, Вт			
			T=70 °C	T=50 °C (75/65/20)*		
ЛУ	ЛК 11 - 304	400	317	205	4,2	0,9
ЛУ	ЛК 11 - 305	500	396	256	4,9	1,1
ЛУ	ЛК 11 - 306	600	475	307	5,7	1,3
ЛУ	ЛК 11 - 307	700	554	358	6,5	1,5
ЛУ	ЛК 11 - 308	800	634	409	7,2	1,8
ЛУ	ЛК 11 - 309	900	713	460	8,0	2,0
ЛУ	ЛК 11 - 310	1000	792	511	8,8	2,2
ЛУ	ЛК 11 - 311	1100	871	562	9,6	2,4
ЛУ	ЛК 11 - 312	1200	950	614	10,4	2,6
ЛУ	ЛК 11 - 313	1300	1030	665	11,1	2,9
ЛУ	ЛК 11 - 314	1400	1109	716	11,9	3,1
ЛУ	ЛК 11 - 315	1500	1188	767	12,7	3,3
ЛУ	ЛК 11 - 316	1600	1267	818	13,4	3,5
ЛУ	ЛК 11 - 317	1700	1346	869	14,2	3,7
ЛУ	ЛК 11 - 318	1800	1426	920	15,1	4,0
ЛУ	ЛК 11 - 319	1900	1505	971	15,8	4,2
ЛУ	ЛК 11 - 320	2000	1584	1023	16,7	4,4
ЛУ	ЛК 11 - 322	2200	1742	1125	18,2	4,8
ЛУ	ЛК 11 - 324	2400	1901	1227	19,0	5,3
ЛУ	ЛК 11 - 326	2600	2059	1329	21,3	5,7
ЛУ	ЛК 11 - 328	2800	2218	1432	22,8	6,2
ЛУ	ЛК 11 - 330	3000	2376	1534	24,3	6,6

Типоразмер радиатора		Высота 500 мм		Масса, кг **	Объем, литры **	
		Длина L, мм	Номинальный тепловой поток, Вт			
			T=70 °C	T=50 °C (75/65/20)*		
ЛУ	ЛК 11 - 504	400	503	325	6,6	1,3
ЛУ	ЛК 11 - 505	500	629	406	7,9	1,6
ЛУ	ЛК 11 - 506	600	755	487	9,2	1,9
ЛУ	ЛК 11 - 507	700	881	569	10,6	2,2
ЛУ	ЛК 11 - 508	800	1006	650	11,9	2,6
ЛУ	ЛК 11 - 509	900	1132	731	13,2	2,9
ЛУ	ЛК 11 - 510	1000	1258	812	14,6	3,2
ЛУ	ЛК 11 - 511	1100	1384	894	15,9	3,5
ЛУ	ЛК 11 - 512	1200	1510	975	17,3	3,8
ЛУ	ЛК 11 - 513	1300	1635	1056	18,6	4,2
ЛУ	ЛК 11 - 514	1400	1761	1137	19,9	4,5
ЛУ	ЛК 11 - 515	1500	1887	1218	21,2	4,8
ЛУ	ЛК 11 - 516	1600	2013	1300	22,6	5,1
ЛУ	ЛК 11 - 517	1700	2139	1381	23,9	5,4
ЛУ	ЛК 11 - 518	1800	2264	1462	25,5	5,8
ЛУ	ЛК 11 - 519	1900	2390	1543	26,8	6,1
ЛУ	ЛК 11 - 520	2000	2516	1625	28,2	6,4
ЛУ	ЛК 11 - 522	2200	2768	1787	30,9	7,0
ЛУ	ЛК 11 - 524	2400	3019	1950	32,2	7,7
ЛУ	ЛК 11 - 526	2600	3271	2112	36,1	8,3
ЛУ	ЛК 11 - 528	2800	3522	2274	38,8	9,0
ЛУ	ЛК 11 - 530	3000	3774	2437	41,4	9,6

Типоразмер радиатора		Высота 600 мм		Масса, кг **	Объем, литры **	
		Длина L, мм	Номинальный тепловой поток, Вт			
			T=70 °C	T=50 °C (75/65/20)*		
ЛУ	ЛК 11 - 604	400	584	377	7,9	1,5
ЛУ	ЛК 11 - 605	500	731	472	9,4	1,9
ЛУ	ЛК 11 - 606	600	877	566	11,0	2,3
ЛУ	ЛК 11 - 607	700	1023	660	12,6	2,7
ЛУ	ЛК 11 - 608	800	1169	755	14,2	3,0
ЛУ	ЛК 11 - 609	900	1315	849	15,8	3,4
ЛУ	ЛК 11 - 610	1000	1461	943	17,4	3,8
ЛУ	ЛК 11 - 611	1100	1607	1038	19,0	4,2
ЛУ	ЛК 11 - 612	1200	1753	1132	20,7	4,6
ЛУ	ЛК 11 - 613	1300	1899	1226	22,3	4,9
ЛУ	ЛК 11 - 614	1400	2045	1321	23,9	5,3
ЛУ	ЛК 11 - 615	1500	2192	1415	25,5	5,7
ЛУ	ЛК 11 - 616	1600	2338	1509	27,1	6,1
ЛУ	ЛК 11 - 617	1700	2484	1604	28,7	6,5
ЛУ	ЛК 11 - 618	1800	2630	1698	30,7	6,8
ЛУ	ЛК 11 - 619	1900	2776	1792	32,3	7,2
ЛУ	ЛК 11 - 620	2000	2922	1887	33,9	7,6
ЛУ	ЛК 11 - 622	2200	3214	2075	37,1	8,4
ЛУ	ЛК 11 - 624	2400	3506	2264	38,7	9,1
ЛУ	ЛК 11 - 626	2600	3799	2453	43,5	9,9
ЛУ	ЛК 11 - 628	2800	4091	2641	46,7	10,6
ЛУ	ЛК 11 - 630	3000	4383	2830	49,8	11,4

Типоразмер радиатора		Высота 700 мм		Масса, кг **	Объем, литры **	
		Длина L, мм	Номинальный тепловой поток, Вт			
			T=70 °C	T=50 °C (75/65/20)*		
ЛУ	ЛК 11 - 704	400	668	431	9,1	1,8
ЛУ	ЛК 11 - 705	500	835	539	10,9	2,2
ЛУ	ЛК 11 - 706	600	1002	647	12,8	2,6
ЛУ	ЛК 11 - 707	700	1169	755	14,7	3,1
ЛУ	ЛК 11 - 708	800	1336	863	16,5	3,5
ЛУ	ЛК 11 - 709	900	1503	970	18,4	4,0
ЛУ	ЛК 11 - 710	1000	1670	1078	20,3	4,4
ЛУ	ЛК 11 - 711	1100	1837	1186	22,1	4,8
ЛУ	ЛК 11 - 712	1200	2004	1294	24,2	5,3
ЛУ	ЛК 11 - 713	1300	2171	1402	26,0	5,7
ЛУ	ЛК 11 - 714	1400	2338	1510	27,9	6,2
ЛУ	ЛК 11 - 715	1500	2505	1617	29,8	6,6
ЛУ	ЛК 11 - 716	1600	2672	1725	31,6	7,0
ЛУ	ЛК 11 - 717	1700	2839	1833	33,5	7,5
ЛУ	ЛК 11 - 718	1800	3006	1941	35,8	7,9
ЛУ	ЛК 11 - 719	1900	3173	2049	37,7	8,4
ЛУ	ЛК 11 - 720	2000	3340	2157	39,7	8,8
ЛУ	ЛК 11 - 722	2200	3674	2372	43,4	9,7
ЛУ	ЛК 11 - 724	2400	4008	2588	45,3	10,6
ЛУ	ЛК 11 - 726	2600	4342	2804	50,8	11,4
ЛУ	ЛК 11 - 728	2800	4676	3019	54,6	12,3
ЛУ	ЛК 11 - 730	3000	5010	3235	58,3	13,2

\* Значение теплового потока при температурных условиях 75/65/20°C приведено для наглядного сохранения общности с европейским стандартом EN 442.  
\*\* Справочные значения массы и вместимости радиаторов.

# СТАЛЬНОЙ ПАНЕЛЬНЫЙ РАДИАТОР ТИПА 20

## ТИП 20

Стальной панельный радиатор типа 20 представляет собой двухрядный без конвектора, с верхней воздуховыпускной решеткой и боковыми стенками (2 – две панели, 0 – отсутствие конвектора) отопительный прибор глубиной 84мм. Данный тип радиаторов представлен высотами 300, 500, 600, 700 мм и длинами от 400 до 3000мм.



■ в разобранном виде



■ вид спереди



■ в собранном виде



■ вид сзади

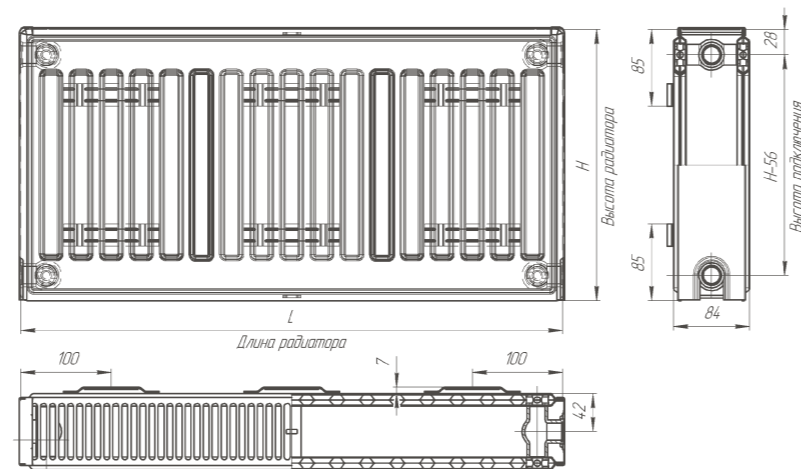

■ Тип Компакт

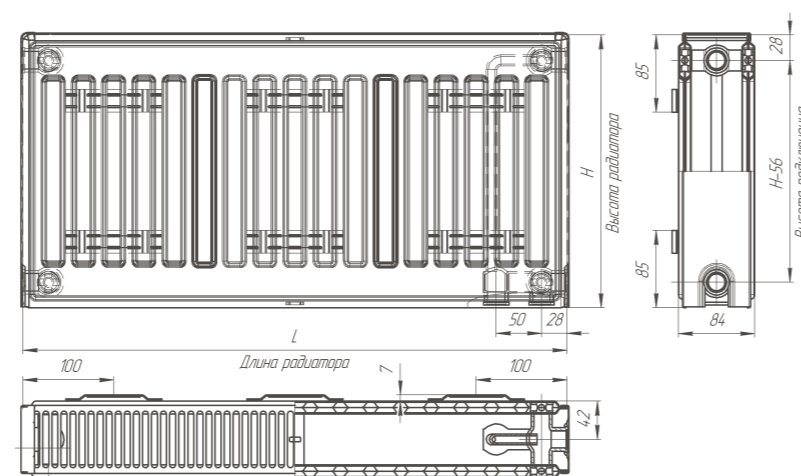

■ Тип Универсал

		Высота 300 мм				
Типоразмер радиатора	Длина L, мм	Номинальный тепловой поток, Вт		Масса, кг **	Объем, литры **	
		T=70 °C	T=50 °C (75/65/20)*			
ЛУ ЛК 20 - 304	400	359	232	6,1	1,7	
ЛУ ЛК 20 - 305	500	449	290	7,2	2,2	
ЛУ ЛК 20 - 306	600	538	347	8,4	2,6	
ЛУ ЛК 20 - 307	700	628	405	9,6	3,0	
ЛУ ЛК 20 - 308	800	718	463	10,7	3,4	
ЛУ ЛК 20 - 309	900	807	521	11,9	3,9	
ЛУ ЛК 20 - 310	1000	897	579	13,1	4,3	
ЛУ ЛК 20 - 311	1100	987	637	14,3	4,7	
ЛУ ЛК 20 - 312	1200	1076	695	15,4	5,2	
ЛУ ЛК 20 - 313	1300	1166	753	16,6	5,6	
ЛУ ЛК 20 - 314	1400	1256	811	17,8	6,0	
ЛУ ЛК 20 - 315	1500	1346	869	18,9	6,5	
ЛУ ЛК 20 - 316	1600	1435	926	20,1	6,9	
ЛУ ЛК 20 - 317	1700	1525	984	21,3	7,3	
ЛУ ЛК 20 - 318	1800	1615	1042	22,6	7,7	
ЛУ ЛК 20 - 319	1900	1704	1100	23,8	8,2	
ЛУ ЛК 20 - 320	2000	1794	1158	25,0	8,6	
ЛУ ЛК 20 - 322	2200	1973	1274	27,4	9,5	
ЛУ ЛК 20 - 324	2400	2153	1390	28,5	10,3	
ЛУ ЛК 20 - 326	2600	2332	1505	32,0	11,2	
ЛУ ЛК 20 - 328	2800	2512	1621	34,3	12,0	
ЛУ ЛК 20 - 330	3000	2691	1737	36,7	12,9	

		Высота 500 мм				
Типоразмер радиатора	Длина L, мм	Номинальный тепловой поток, Вт		Масса, кг **	Объем, литры **	
		T=70 °C	T=50 °C (75/65/20)*			
ЛУ ЛК 20 - 504	400	538	347	9,6	2,6	
ЛУ ЛК 20 - 505	500	672	434	11,5	3,3	
ЛУ ЛК 20 - 506	600	806	521	13,4	3,9	
ЛУ ЛК 20 - 507	700	941	608	15,3	4,6	
ЛУ ЛК 20 - 508	800	1075	694	17,3	5,2	
ЛУ ЛК 20 - 509	900	1210	781	19,2	5,9	
ЛУ ЛК 20 - 510	1000	1344	868	21,1	6,5	
ЛУ ЛК 20 - 511	1100	1478	955	23,1	7,2	
ЛУ ЛК 20 - 512	1200	1613	1042	25,0	7,8	
ЛУ ЛК 20 - 513	1300	1747	1128	26,9	8,5	
ЛУ ЛК 20 - 514	1400	1882	1215	28,8	9,1	
ЛУ ЛК 20 - 515	1500	2016	1302	30,7	9,8	
ЛУ ЛК 20 - 516	1600	2150	1389	32,6	10,4	
ЛУ ЛК 20 - 517	1700	2285	1476	34,6	11,1	
ЛУ ЛК 20 - 518	1800	2419	1562	36,9	11,7	
ЛУ ЛК 20 - 519	1900	2554	1649	38,8	12,4	
ЛУ ЛК 20 - 520	2000	2688	1736	40,7	13,0	
ЛУ ЛК 20 - 522	2200	2957	1910	44,6	14,3	
ЛУ ЛК 20 - 524	2400	3226	2083	46,5	15,6	
ЛУ ЛК 20 - 526	2600	3494	2257	52,3	16,9	
ЛУ ЛК 20 - 528	2800	3763	2430	56,1	18,2	
ЛУ ЛК 20 - 530	3000	4032	2604	60,0	19,5	

		Высота 600 мм				
Типоразмер радиатора	Длина L, мм	Номинальный тепловой поток, Вт		Масса, кг **	Объем, литры **	
		T=70 °C	T=50 °C (75/65/20)*			
ЛУ ЛК 20 - 604	400	629	406	11,3	3,0	
ЛУ ЛК 20 - 605	500	786	508	13,6	3,8	
ЛУ ЛК 20 - 606	600	943	609	15,9	4,6	
ЛУ ЛК 20 - 607	700	1100	711	18,2	5,3	
ЛУ ЛК 20 - 608	800	1258	812	20,5	6,1	
ЛУ ЛК 20 - 609	900	1415	914	22,8	6,8	
ЛУ ЛК 20 - 610	1000	1572	1015	25,2	7,6	
ЛУ ЛК 20 - 611	1100	1729	1117	27,4	8,4	
ЛУ ЛК 20 - 612	1200	1886	1218	29,7	9,1	
ЛУ ЛК 20 - 613	1300	2044	1320	32,0	9,9	
ЛУ ЛК 20 - 614	1400	2201	1421	34,3	10,6	
ЛУ ЛК 20 - 615	1500	2358	1523	36,6	11,4	
ЛУ ЛК 20 - 616	1600	2515	1624	38,9	12,2	
ЛУ ЛК 20 - 617	1700	2672	1726	41,2	12,9	
ЛУ ЛК 20 - 618	1800	2830	1827	44,0	13,7	
ЛУ ЛК 20 - 619	1900	2987	1929	46,2	14,4	
ЛУ ЛК 20 - 620	2000	3144	2030	48,5	15,2	
ЛУ ЛК 20 - 622	2200	3458	2233	53,2	16,7	
ЛУ ЛК 20 - 624	2400	3773	2436	55,5	18,2	
ЛУ ЛК 20 - 626	2600	4087	2639	62,4	19,8	
ЛУ ЛК 20 - 628	2800	4402	2842	67,0	21,3	
ЛУ ЛК 20 - 630	3000	4716	3045	71,6	22,8	

		Высота 700 мм				
Типоразмер радиатора	Длина L, мм	Номинальный тепловой поток, Вт		Масса, кг **	Объем, литры **	
		T=70 °C	T=50 °C (75/65/20)*			
ЛУ ЛК 20 - 704	400	696	449	13,1	3,5	
ЛУ ЛК 20 - 705	500	870	562	15,7	4,4	
ЛУ ЛК 20 - 706	600	1043	674	18,4	5,3	
ЛУ ЛК 20 - 707	700	1217	786	21,1	6,2	
ЛУ ЛК 20 - 708	800	1391	898	23,8	7,0	
ЛУ ЛК 20 - 709	900	1565	1011	26,4	7,9	
ЛУ ЛК 20 - 710	1000	1739	1123	29,2	8,8	
ЛУ ЛК 20 - 711	1100	1913	1235	31,8	9,7	
ЛУ ЛК 20 - 712	1200	2087	1348	34,5	10,6	
ЛУ ЛК 20 - 713	1300	2261	1460	37,2	11,4	
ЛУ ЛК 20 - 714	1400	2435	1572	39,8	12,3	
ЛУ ЛК 20 - 715	1500	2609	1685	42,5	13,2	
ЛУ ЛК 20 - 716	1600	2782	1797	45,2	14,1	
ЛУ ЛК 20 - 717	1700	2956	1909	47,9	15,0	
ЛУ ЛК 20 - 718	1800	3130	2021	51,0	15,8	
ЛУ ЛК 20 - 719	1900	3304	2134	53,7	16,7	
ЛУ ЛК 20 - 720	2000	3478	2246	56,4	17,6	
ЛУ ЛК 20 - 722	2200	3826	2471	61,8	19,4	
ЛУ ЛК 20 - 724	2400	4174	2695	64,5	21,1	
ЛУ ЛК 20 - 726	2600	4521	2920	72,5	22,9	
ЛУ ЛК 20 - 728	2800	4869	3144	77,8	24,6	
ЛУ ЛК 20 - 730	3000	5217	3369	83,2	26,4	

\* Значение теплового потока при температурных условиях 75/65/20°C приведено для наглядного сохранения общности с европейским стандартом EN 442.  
 \*\* Справочные значения массы и вместимости радиаторов.



# СТАЛЬНОЙ ПАНЕЛЬНЫЙ РАДИАТОР ТИПА 21

## ТИП 21

Стальной панельный радиатор типа 21 представляет собой двухрядный с одним конвектором, расположенным между панелями и приваренным к одной из панелей, с верхней воздуховыпускной решеткой и боковыми стенками (2 – две панели, 1 – один конвектор) отопительный прибор глубиной 84мм. Данный тип радиаторов представлен высотами 300, 500, 600, 700 мм и длинами от 400 до 3000мм.

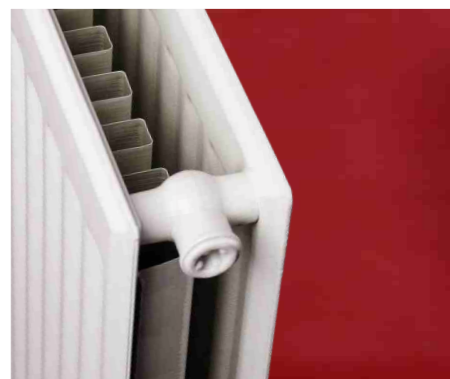

■ в разобранном виде



■ вид спереди



■ в собранном виде



■ вид сзади

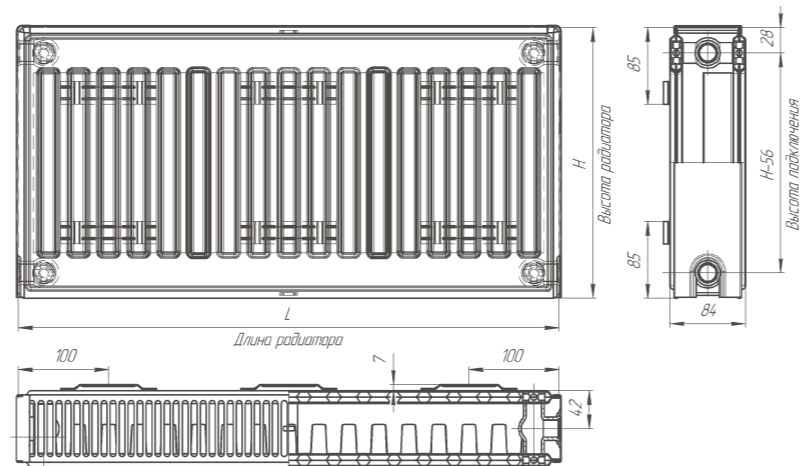

■ Тип Компакт

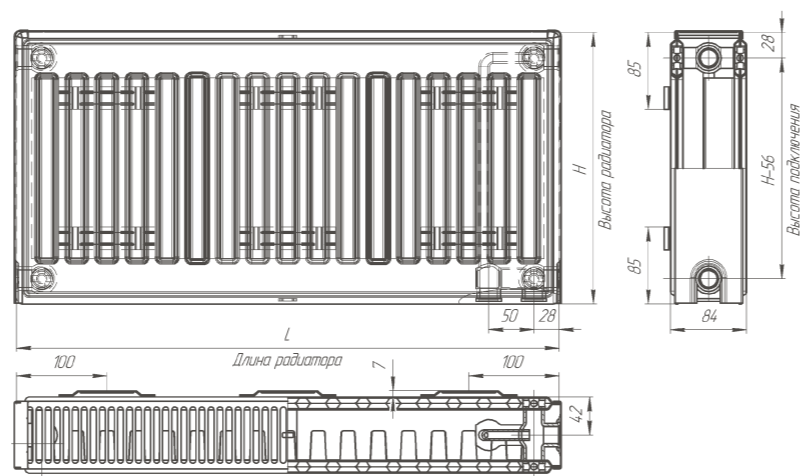

■ Тип Универсал

Типоразмер радиатора		Высота 300 мм		Номинальный тепловой поток, Вт	Масса, кг **	Объем, литрв **
		Длина L, мм	Т=70 °С			
ЛУ	ЛК 21 - 304	400	451	291	6,7	1,7
ЛУ	ЛК 21 - 305	500	564	364	8,1	2,2
ЛУ	ЛК 21 - 306	600	676	437	9,4	2,6
ЛУ	ЛК 21 - 307	700	789	509	10,7	3,0
ЛУ	ЛК 21 - 308	800	902	582	12,1	3,4
ЛУ	ЛК 21 - 309	900	1014	655	13,4	3,9
ЛУ	ЛК 21 - 310	1000	1127	728	14,8	4,3
ЛУ	ЛК 21 - 311	1100	1240	801	16,1	4,7
ЛУ	ЛК 21 - 312	1200	1352	873	17,5	5,2
ЛУ	ЛК 21 - 313	1300	1465	946	18,8	5,6
ЛУ	ЛК 21 - 314	1400	1578	1019	20,2	6,0
ЛУ	ЛК 21 - 315	1500	1691	1092	21,5	6,5
ЛУ	ЛК 21 - 316	1600	1803	1164	22,8	6,9
ЛУ	ЛК 21 - 317	1700	1916	1237	24,2	7,3
ЛУ	ЛК 21 - 318	1800	2029	1310	25,7	7,7
ЛУ	ЛК 21 - 319	1900	2141	1383	27,1	8,2
ЛУ	ЛК 21 - 320	2000	2254	1456	28,4	8,6
ЛУ	ЛК 21 - 322	2200	2479	1601	31,1	9,5
ЛУ	ЛК 21 - 324	2400	2705	1747	32,5	10,3
ЛУ	ЛК 21 - 326	2600	2930	1892	36,5	11,2
ЛУ	ЛК 21 - 328	2800	3156	2038	39,1	12,0
ЛУ	ЛК 21 - 330	3000	3381	2183	41,9	12,9

Типоразмер радиатора		Высота 500 мм		Номинальный тепловой поток, Вт	Масса, кг **	Объем, литрв **
		Длина L, мм	Т=70 °С			
ЛУ	ЛК 21 - 504	400	689	445	10,9	2,6
ЛУ	ЛК 21 - 505	500	862	556	13,2	3,3
ЛУ	ЛК 21 - 506	600	1034	668	15,4	3,9
ЛУ	ЛК 21 - 507	700	1206	779	17,7	4,6
ЛУ	ЛК 21 - 508	800	1378	890	19,9	5,2
ЛУ	ЛК 21 - 509	900	1551	1002	22,2	5,9
ЛУ	ЛК 21 - 510	1000	1723	1113	24,5	6,5
ЛУ	ЛК 21 - 511	1100	1895	1224	26,8	7,2
ЛУ	ЛК 21 - 512	1200	2068	1335	29,1	7,8
ЛУ	ЛК 21 - 513	1300	2240	1447	31,4	8,5
ЛУ	ЛК 21 - 514	1400	2412	1558	33,7	9,1
ЛУ	ЛК 21 - 515	1500	2585	1669	35,9	9,8
ЛУ	ЛК 21 - 516	1600	2757	1780	38,2	10,4
ЛУ	ЛК 21 - 517	1700	2929	1892	40,4	11,1
ЛУ	ЛК 21 - 518	1800	3101	2003	43,1	11,7
ЛУ	ЛК 21 - 519	1900	3274	2114	45,4	12,4
ЛУ	ЛК 21 - 520	2000	3446	2226	47,6	13,0
ЛУ	ЛК 21 - 522	2200	3791	2448	52,2	14,3
ЛУ	ЛК 21 - 524	2400	4135	2671	54,5	15,6
ЛУ	ЛК 21 - 526	2600	4480	2893	61,3	16,9
ЛУ	ЛК 21 - 528	2800	4824	3116	65,8	18,2
ЛУ	ЛК 21 - 530	3000	5169	3338	70,4	19,5

Типоразмер радиатора		Высота 600 мм		Номинальный тепловой поток, Вт	Масса, кг **	Объем, литрв **
		Длина L, мм	Т=70 °С			
ЛУ	ЛК 21 - 604	400	782	505	13,0	3,0
ЛУ	ЛК 21 - 605	500	978	632	15,7	3,8
ЛУ	ЛК 21 - 606	600	1174	758	18,4	4,6
ЛУ	ЛК 21 - 607	700	1369	884	21,2	5,3
ЛУ	ЛК 21 - 608	800	1565	1010	23,9	6,1
ЛУ	ЛК 21 - 609	900	1760	1137	26,6	6,8
ЛУ	ЛК 21 - 610	1000	1956	1263	29,4	7,6
ЛУ	ЛК 21 - 611	1100	2152	1389	32,1	8,4
ЛУ	ЛК 21 - 612	1200	2347	1516	34,9	9,1
ЛУ	ЛК 21 - 613	1300	2543	1642	37,7	9,9
ЛУ	ЛК 21 - 614	1400	2738	1768	40,4	10,6
ЛУ	ЛК 21 - 615	1500	2934	1895	43,1	11,4
ЛУ	ЛК 21 - 616	1600	3130	2021	45,8	12,2
ЛУ	ЛК 21 - 617	1700	3325	2147	48,6	12,9
ЛУ	ЛК 21 - 618	1800	3521	2273	51,7	13,7
ЛУ	ЛК 21 - 619	1900	3716	2400	54,5	14,4
ЛУ	ЛК 21 - 620	2000	3912	2526	57,2	15,2
ЛУ	ЛК 21 - 622	2200	4303	2779	62,7	16,7
ЛУ	ЛК 21 - 624	2400	4694	3031	65,4	18,2
ЛУ	ЛК 21 - 626	2600	5086	3284	73,6	19,8
ЛУ	ЛК 21 - 628	2800	5477	3536	79,1	21,3
ЛУ	ЛК 21 - 630	3000	5868	3789	84,6	22,8

Типоразмер радиатора		Высота 700 мм		Номинальный тепловой поток, Вт	Масса, кг **	Объем, литрв **
		Длина L, мм	Т=70 °С			
ЛУ	ЛК 21 - 704	400	919	593	15,1	3,5
ЛУ	ЛК 21 - 705	500	1149	742	18,3	4,4
ЛУ	ЛК 21 - 706	600	1378	890	21,4	5,3
ЛУ	ЛК 21 - 707	700	1608	1038	24,6	6,2
ЛУ	ЛК 21 - 708	800	1838	1186	27,8	7,0
ЛУ	ЛК 21 - 709	900	2067	1335	31,0	7,9
ЛУ	ЛК 21 - 710	1000	2297	1483	34,2	8,8
ЛУ	ЛК 21 - 711	1100	2527	1631	37,4	9,7
ЛУ	ЛК 21 - 712	1200	2756	1780	40,7	10,6
ЛУ	ЛК 21 - 713	1300	2986	1928	43,9	11,4
ЛУ	ЛК 21 - 714	1400	3216	2076	47,1	12,3
ЛУ	ЛК 21 - 715	1500	3446	2225	50,3	13,2
ЛУ	ЛК 21 - 716	1600	3675	2373	53,5	14,1
ЛУ	ЛК 21 - 717	1700	3905	2521	56,7	15,0
ЛУ	ЛК 21 - 718	1800	4135	2669	60,4	15,8
ЛУ	ЛК 21 - 719	1900	4364	2818	63,6	16,7
ЛУ	ЛК 21 - 720	2000	4594	2966	66,8	17,6
ЛУ	ЛК 21 - 722	2200	5053	3263	73,2	19,4
ЛУ	ЛК 21 - 724	2400	5513	3559	76,4	21,1
ЛУ	ЛК 21 - 726	2600	5972	3856	86,0	22,9
ЛУ	ЛК 21 - 728	2800	6432	4152	92,3	24,6
ЛУ	ЛК 21 - 730	3000	6891	4449	98,8	26,4

\* Значение теплового потока при температурных условиях 75/65/20°C приведено для наглядного сохранения общности с европейским стандартом EN 442.  
 \*\* Справочные значения массы и вместимости радиаторов.

# СТАЛЬНОЙ ПАНЕЛЬНЫЙ РАДИАТОР ТИПА 22

## ТИП 22

Стальной панельный радиатор типа 22 представляет собой двухрядный с двумя конвекторами, расположенными между панелями и приваренными к каждой панели, с верхней воздуховыпускной решеткой и боковыми стенками (2 – две панели, 2 – два конвектора) отопительный прибор с глубиной 102мм. Данный тип радиаторов представлен высотами 300, 500, 600, 700 мм и длинами от 400 до 3000мм.



■ в разобранном виде



■ в собранном виде



■ вид спереди



■ вид сзади

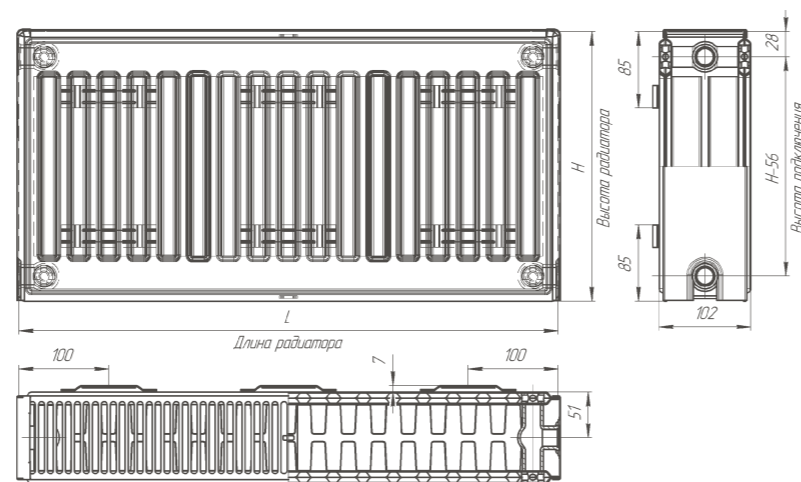

■ Тип Компакт

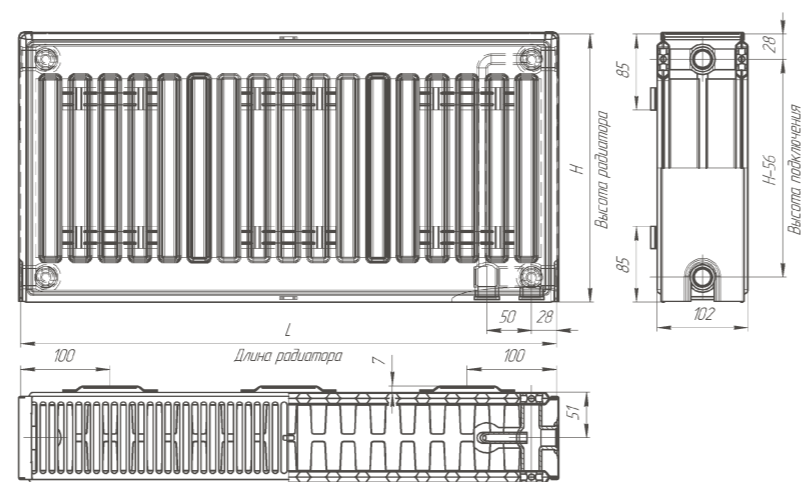

■ Тип Универсал

Типоразмер радиатора		Длина L, мм	Номинальный тепловой поток, Вт		Масса, кг **	Объем, литрв **
			T=70 °C	T=50 °C (75/65/20)*		
ЛУ	ЛК 22 - 304	400	560	362	7,6	1,7
ЛУ	ЛК 22 - 305	500	701	452	9,1	2,2
ЛУ	ЛК 22 - 306	600	841	543	10,6	2,6
ЛУ	ЛК 22 - 307	700	981	633	12,1	3,0
ЛУ	ЛК 22 - 308	800	1121	724	13,6	3,4
ЛУ	ЛК 22 - 309	900	1261	814	15,1	3,9
ЛУ	ЛК 22 - 310	1000	1401	905	16,7	4,3
ЛУ	ЛК 22 - 311	1100	1541	995	18,2	4,7
ЛУ	ЛК 22 - 312	1200	1681	1086	19,8	5,2
ЛУ	ЛК 22 - 313	1300	1821	1176	21,3	5,6
ЛУ	ЛК 22 - 314	1400	1961	1267	22,8	6,0
ЛУ	ЛК 22 - 315	1500	2102	1357	24,3	6,5
ЛУ	ЛК 22 - 316	1600	2242	1448	25,8	6,9
ЛУ	ЛК 22 - 317	1700	2382	1538	27,4	7,3
ЛУ	ЛК 22 - 318	1800	2522	1629	29,1	7,7
ЛУ	ЛК 22 - 319	1900	2662	1719	30,6	8,2
ЛУ	ЛК 22 - 320	2000	2802	1810	32,1	8,6
ЛУ	ЛК 22 - 322	2200	3082	1991	35,2	9,5
ЛУ	ЛК 22 - 324	2400	3362	2172	36,7	10,3
ЛУ	ЛК 22 - 326	2600	3643	2352	41,3	11,2
ЛУ	ЛК 22 - 328	2800	3923	2533	44,3	12,0
ЛУ	ЛК 22 - 330	3000	4203	2714	47,4	12,9

Типоразмер радиатора		Длина L, мм	Номинальный тепловой поток, Вт		Масса, кг **	Объем, литрв **
			T=70 °C	T=50 °C (75/65/20)*		
ЛУ	ЛК 22 - 504	400	864	558	12,5	2,6
ЛУ	ЛК 22 - 505	500	1080	697	15,1	3,3
ЛУ	ЛК 22 - 506	600	1295	836	17,7	3,9
ЛУ	ЛК 22 - 507	700	1511	976	20,3	4,6
ЛУ	ЛК 22 - 508	800	1727	1115	22,9	5,2
ЛУ	ЛК 22 - 509	900	1943	1255	25,5	5,9
ЛУ	ЛК 22 - 510	1000	2159	1394	28,2	6,5
ЛУ	ЛК 22 - 511	1100	2375	1533	30,8	7,2
ЛУ	ЛК 22 - 512	1200	2591	1673	33,6	7,8
ЛУ	ЛК 22 - 513	1300	2807	1812	36,2	8,5
ЛУ	ЛК 22 - 514	1400	3023	1952	38,8	9,1
ЛУ	ЛК 22 - 515	1500	3239	2091	41,4	9,8
ЛУ	ЛК 22 - 516	1600	3454	2230	44,0	10,4
ЛУ	ЛК 22 - 517	1700	3670	2370	46,7	11,1
ЛУ	ЛК 22 - 518	1800	3886	2509	49,7	11,7
ЛУ	ЛК 22 - 519	1900	4102	2649	52,3	12,4
ЛУ	ЛК 22 - 520	2000	4318	2788	54,9	13,0
ЛУ	ЛК 22 - 522	2200	4750	3067	60,2	14,3
ЛУ	ЛК 22 - 524	2400	5182	3346	62,8	15,6
ЛУ	ЛК 22 - 526	2600	5613	3624	70,7	16,9
ЛУ	ЛК 22 - 528	2800	6045	3903	75,9	18,2
ЛУ	ЛК 22 - 530	3000	6477	4182	81,2	19,5

Типоразмер радиатора		Длина L, мм	Номинальный тепловой поток, Вт		Масса, кг **	Объем, литрв **
			T=70 °C	T=50 °C (75/65/20)*		
ЛУ	ЛК 22 - 604	400	987	637	15,0	3,0
ЛУ	ЛК 22 - 605	500	1234	797	18,1	3,8
ЛУ	ЛК 22 - 606	600	1481	956	21,2	4,6
ЛУ	ЛК 22 - 607	700	1728	1116	24,4	5,3
ЛУ	ЛК 22 - 608	800	1974	1275	27,5	6,1
ЛУ	ЛК 22 - 609	900	2221	1434	30,6	6,8
ЛУ	ЛК 22 - 610	1000	2468	1594	33,9	7,6
ЛУ	ЛК 22 - 611	1100	2715	1753	37,0	8,4
ЛУ	ЛК 22 - 612	1200	2962	1912	40,4	9,1
ЛУ	ЛК 22 - 613	1300	3208	2072	43,6	9,9
ЛУ	ЛК 22 - 614	1400	3455	2231	46,8	10,6
ЛУ	ЛК 22 - 615	1500	3702	2391	49,9	11,4
ЛУ	ЛК 22 - 616	1600	3949	2550	53,1	12,2
ЛУ	ЛК 22 - 617	1700	4196	2709	56,3	12,9
ЛУ	ЛК 22 - 618	1800	4442	2869	59,9	13,7
ЛУ	ЛК 22 - 619	1900	4689	3028	63,1	14,4
ЛУ	ЛК 22 - 620	2000	4936	3187	66,2	15,2
ЛУ	ЛК 22 - 622	2200	5430	3506	72,6	16,7
ЛУ	ЛК 22 - 624	2400	5923	3825	75,8	18,2
ЛУ	ЛК 22 - 626	2600	6417	4144	85,3	19,8
ЛУ	ЛК 22 - 628	2800	6910	4462	91,6	21,3
ЛУ	ЛК 22 - 630	3000	7404	4781	98,0	22,8

Типоразмер радиатора		Длина L, мм	Номинальный тепловой поток, Вт		Масса, кг **	Объем, литрв **
			T=70 °C	T=50 °C (75/65/20)*		
ЛУ	ЛК 22 - 704	400	1118	722	17,4	3,5
ЛУ	ЛК 22 - 705	500	1398	902	21,1	4,4
ЛУ	ЛК 22 - 706	600	1677	1083	24,8	5,3
ЛУ	ЛК 22 - 707	700	1957	1263	28,4	6,2
ЛУ	ЛК 22 - 708	800	2236	1444	32,1	7,0
ЛУ	ЛК 22 - 709	900	2516	1624	35,8	7,9
ЛУ	ЛК 22 - 710	1000	2795	1805	39,6	8,8
ЛУ	ЛК 22 - 711	1100	3075	1985	43,3	9,7
ЛУ	ЛК 22 - 712	1200	3354	2165	47,3	10,6
ЛУ	ЛК 22 - 713	1300	3634	2346	51,0	11,4
ЛУ	ЛК 22 - 714	1400	3913	2526	54,7	12,3
ЛУ	ЛК 22 - 715	1500	4193	2707	58,4	13,2
ЛУ	ЛК 22 - 716	1600	4472	2887	62,2	14,1
ЛУ	ЛК 22 - 717	1700	4752	3068	65,9	15,0
ЛУ	ЛК 22 - 718	1800	5031	3248	70,1	15,8
ЛУ	ЛК 22 - 719	1900	5311	3429	73,8	16,7
ЛУ	ЛК 22 - 720	2000	5590	3609	77,6	17,6
ЛУ	ЛК 22 - 722	2200	6149	3970	85,1	19,4
ЛУ	ЛК 22 - 724	2400	6708	4331	88,8	21,1
ЛУ	ЛК 22 - 726	2600	7267	4692	99,9	22,9
ЛУ	ЛК 22 - 728	2800	7826	5053	107,3	24,6
ЛУ	ЛК 22 - 730	3000	8385	5414	114,9	26,4

\* Значение теплового потока при температурных условиях 75/65/20°C приведено для наглядного сохранения общности с европейским стандартом EN 442.  
\*\* Справочные значения массы и вместимости радиаторов.

# СТАЛЬНОЙ ПАНЕЛЬНЫЙ РАДИАТОР ТИПА 30

## ТИП 30

Стальной панельный радиатор типа 30 представляет собой трехрядный без конвективного оребрения между панелями (3 - три панели, 0 – отсутствие конвекторов) отопительный прибор глубиной 153 мм. Данный тип радиаторов представлен высотами 300, 500, 600, 700 мм и длинами от 400 до 3000 мм.



■ в разобранном виде



■ вид спереди



■ в собранном виде



■ вид сзади

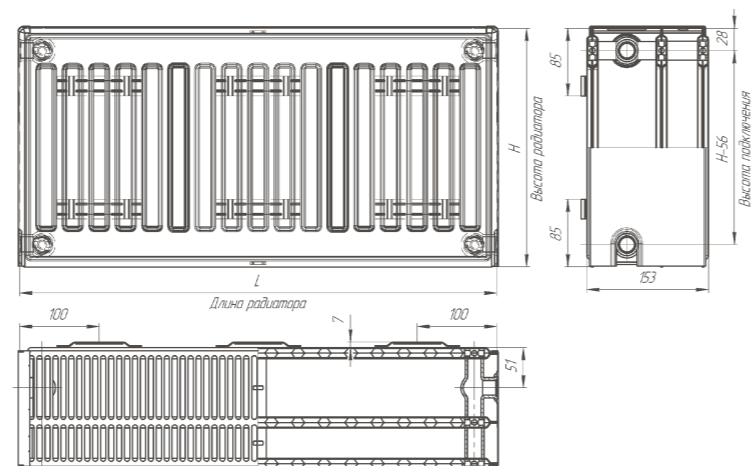

■ Тип Компакт

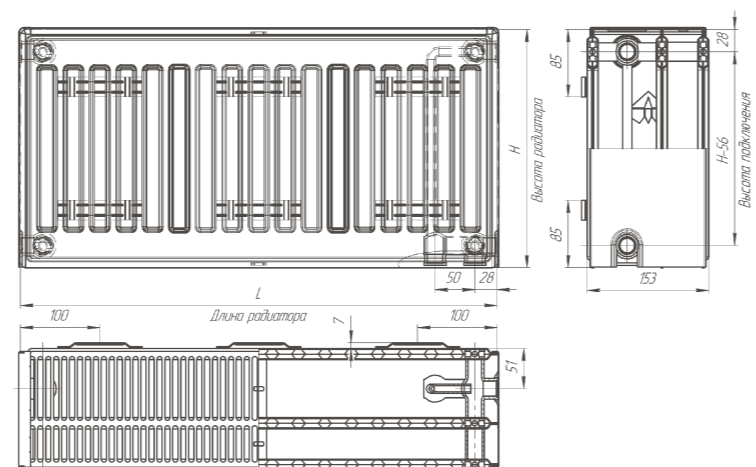

■ Тип Универсал

Типоразмер радиатора		Длина L, мм	Номинальный тепловой поток, Вт		Масса, кг **	Объем, литрв **
			T=70 °C	T=50 °C (75/65/20)*		
ЛУ	ЛК 30 - 304	400	516	333	9,1	2,6
ЛУ	ЛК 30 - 305	500	645	417	10,9	3,2
ЛУ	ЛК 30 - 306	600	774	500	12,6	3,8
ЛУ	ЛК 30 - 307	700	903	583	14,4	4,5
ЛУ	ЛК 30 - 308	800	1032	666	16,1	5,1
ЛУ	ЛК 30 - 309	900	1161	750	17,9	5,8
ЛУ	ЛК 30 - 310	1000	1290	833	19,8	6,4
ЛУ	ЛК 30 - 311	1100	1419	916	21,5	7,0
ЛУ	ЛК 30 - 312	1200	1548	1000	23,3	7,7
ЛУ	ЛК 30 - 313	1300	1677	1083	25,0	8,3
ЛУ	ЛК 30 - 314	1400	1806	1166	26,8	9,0
ЛУ	ЛК 30 - 315	1500	1935	1250	28,5	9,6
ЛУ	ЛК 30 - 316	1600	2064	1333	30,3	10,2
ЛУ	ЛК 30 - 317	1700	2193	1416	32,0	10,9
ЛУ	ЛК 30 - 318	1800	2322	1499	34,1	11,5
ЛУ	ЛК 30 - 319	1900	2451	1583	35,8	12,2
ЛУ	ЛК 30 - 320	2000	2580	1666	37,6	12,8
ЛУ	ЛК 30 - 322	2200	2838	1833	41,2	14,1
ЛУ	ЛК 30 - 324	2400	3096	1999	42,9	15,4
ЛУ	ЛК 30 - 326	2600	3354	2166	48,2	16,6
ЛУ	ЛК 30 - 328	2800	3612	2332	51,7	17,9
ЛУ	ЛК 30 - 330	3000	3870	2499	55,3	19,2

Типоразмер радиатора		Длина L, мм	Номинальный тепловой поток, Вт		Масса, кг **	Объем, литрв **
			T=70 °C	T=50 °C (75/65/20)*		
ЛУ	ЛК 30 - 504	400	778	502	14,3	4,0
ЛУ	ЛК 30 - 505	500	972	628	17,2	5,0
ЛУ	ЛК 30 - 506	600	1166	753	20,1	5,9
ЛУ	ЛК 30 - 507	700	1361	879	22,9	6,9
ЛУ	ЛК 30 - 508	800	1555	1004	25,8	7,9
ЛУ	ЛК 30 - 509	900	1750	1130	28,7	8,9
ЛУ	ЛК 30 - 510	1000	1944	1255	31,7	9,9
ЛУ	ЛК 30 - 511	1100	2138	1381	34,6	10,9
ЛУ	ЛК 30 - 512	1200	2333	1506	37,5	11,9
ЛУ	ЛК 30 - 513	1300	2527	1632	40,3	12,9
ЛУ	ЛК 30 - 514	1400	2722	1757	43,2	13,9
ЛУ	ЛК 30 - 515	1500	2916	1883	46,1	14,9
ЛУ	ЛК 30 - 516	1600	3110	2008	49,0	15,8
ЛУ	ЛК 30 - 517	1700	3305	2134	51,9	16,8
ЛУ	ЛК 30 - 518	1800	3499	2259	55,2	17,8
ЛУ	ЛК 30 - 519	1900	3694	2385	58,1	18,8
ЛУ	ЛК 30 - 520	2000	3888	2510	61,0	19,8
ЛУ	ЛК 30 - 522	2200	4277	2761	66,8	21,8
ЛУ	ЛК 30 - 524	2400	4666	3012	69,7	23,8
ЛУ	ЛК 30 - 526	2600	5054	3263	78,4	25,7
ЛУ	ЛК 30 - 528	2800	5443	3514	84,1	27,7
ЛУ	ЛК 30 - 530	3000	5832	3765	90,0	29,7

Типоразмер радиатора		Длина L, мм	Номинальный тепловой поток, Вт		Масса, кг **	Объем, литрв **
			T=70 °C	T=50 °C (75/65/20)*		
ЛУ	ЛК 30 - 604	400	904	584	16,9	4,6
ЛУ	ЛК 30 - 605	500	1131	730	20,3	5,8
ЛУ	ЛК 30 - 606	600	1357	876	23,8	7,0
ЛУ	ЛК 30 - 607	700	1583	1022	27,2	8,1
ЛУ	ЛК 30 - 608	800	1809	1168	30,7	9,3
ЛУ	ЛК 30 - 609	900	2035	1314	34,1	10,4
ЛУ	ЛК 30 - 610	1000	2261	1460	37,7	11,6
ЛУ	ЛК 30 - 611	1100	2487	1606	41,1	12,8
ЛУ	ЛК 30 - 612	1200	2713	1752	44,6	13,9
ЛУ	ЛК 30 - 613	1300	2939	1898	48,0	15,1
ЛУ	ЛК 30 - 614	1400	3165	2044	51,5	16,2
ЛУ	ЛК 30 - 615	1500	3392	2190	54,9	17,4
ЛУ	ЛК 30 - 616	1600	3618	2336	58,3	18,6
ЛУ	ЛК 30 - 617	1700	3844	2482	61,8	19,7
ЛУ	ЛК 30 - 618	1800	4070	2628	65,8	20,9
ЛУ	ЛК 30 - 619	1900	4296	2774	69,2	22,0
ЛУ	ЛК 30 - 620	2000	4522	2920	72,6	23,2
ЛУ	ЛК 30 - 622	2200	4974	3212	79,7	25,5
ЛУ	ЛК 30 - 624	2400	5426	3504	83,1	27,8
ЛУ	ЛК 30 - 626	2600	5879	3796	93,4	30,2
ЛУ	ЛК 30 - 628	2800	6331	4088	100,3	32,5
ЛУ	ЛК 30 - 630	3000	6783	4380	107,4	34,8

Типоразмер радиатора		Длина L, мм	Номинальный тепловой поток, Вт		Масса, кг **	Объем, литрв **
			T=70 °C	T=50 °C (75/65/20)*		
ЛУ	ЛК 30 - 704	400	991	640	19,5	5,3
ЛУ	ЛК 30 - 705	500	1239	800	23,5	6,6
ЛУ	ЛК 30 - 706	600	1487	960	27,5	7,9
ЛУ	ЛК 30 - 707	700	1735	1120	31,5	9,2
ЛУ	ЛК 30 - 708	800	1982	1280	35,5	10,6
ЛУ	ЛК 30 - 709	900	2230	1440	39,5	11,9
ЛУ	ЛК 30 - 710	1000	2478	1600	43,6	13,2
ЛУ	ЛК 30 - 711	1100	2726	1760	47,7	14,5
ЛУ	ЛК 30 - 712	1200	2974	1920	51,7	15,8
ЛУ	ЛК 30 - 713	1300	3221	2080	55,7	17,2
ЛУ	ЛК 30 - 714	1400	3469	2240	59,7	18,5
ЛУ	ЛК 30 - 715	1500	3717	2400	63,7	19,8
ЛУ	ЛК 30 - 716	1600	3965	2560	67,7	21,1
ЛУ	ЛК 30 - 717	1700	4213	2720	71,7	22,4
ЛУ	ЛК 30 - 718	1800	4460	2880	76,3	23,8
ЛУ	ЛК 30 - 719	1900	4708	3040	80,3	25,1
ЛУ	ЛК 30 - 720	2000	4956	3200	84,3	26,4
ЛУ	ЛК 30 - 722	2200	5452	3520	92,5	29,0
ЛУ	ЛК 30 - 724	2400	5947	3840	96,5	31,7
ЛУ	ЛК 30 - 726	2600	6443	4160	108,5	34,3
ЛУ	ЛК 30 - 728	2800	6938	4480	116,6	37,0
ЛУ	ЛК 30 - 730	3000	7434	4800	124,7	39,6

\* Значение теплового потока при температурных условиях 75/65/20°C приведено для наглядного сохранения общности с европейским стандартом EN 442.  
\*\* Справочные значения массы и вместимости радиаторов.



# СТАЛЬНОЙ ПАНЕЛЬНЫЙ РАДИАТОР ТИПА 33

## ТИП 33

Стальной панельный радиатор типа 33 представляет собой трехрядный с тремя рядами конвективного оребрения между панелями (3 - три панели, 3 – три ряда конвекторов) отопительный прибор глубиной 153 мм. Данный тип радиаторов представлен высотами 300, 500, 600, 700 мм и длинами от 400 до 3000мм.



■ в разобранном виде



■ в собранном виде



■ вид спереди



■ вид сзади

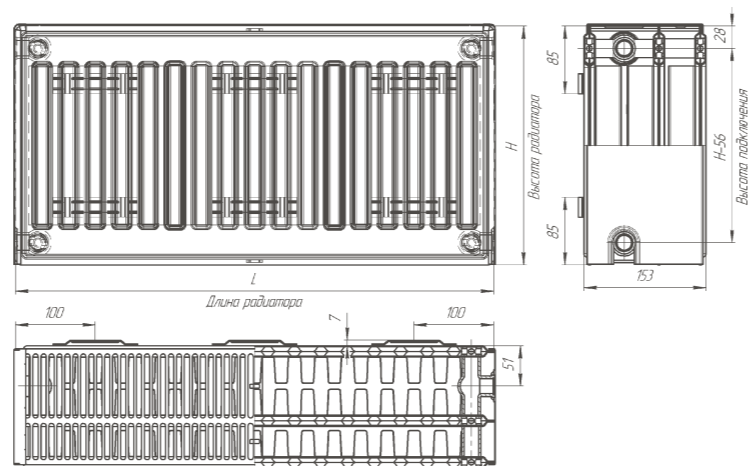

■ Тип Компакт

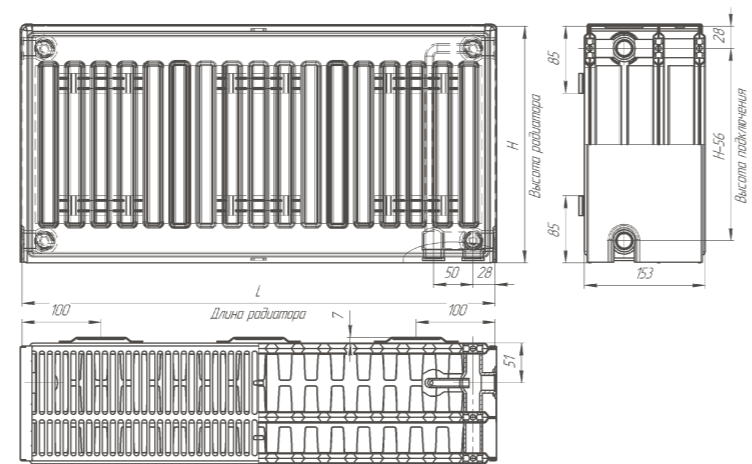

■ Тип Универсал

Высота 300 мм						
Типоразмер радиатора	Длина L, мм	Номинальный тепловой поток, Вт		Масса, кг **	Объем, литров **	
		T=70 °C	T=50 °C (75/65/20)*			
ЛУ ЛК 33 - 304	400	791	511	11,1	2,6	
ЛУ ЛК 33 - 305	500	989	638	13,4	3,2	
ЛУ ЛК 33 - 306	600	1186	766	15,6	3,8	
ЛУ ЛК 33 - 307	700	1384	894	17,9	4,5	
ЛУ ЛК 33 - 308	800	1582	1021	20,1	5,1	
ЛУ ЛК 33 - 309	900	1779	1149	22,4	5,8	
ЛУ ЛК 33 - 310	1000	1977	1277	24,7	6,4	
ЛУ ЛК 33 - 311	1100	2175	1404	27,0	7,0	
ЛУ ЛК 33 - 312	1200	2372	1532	29,4	7,7	
ЛУ ЛК 33 - 313	1300	2570	1660	31,7	8,3	
ЛУ ЛК 33 - 314	1400	2768	1788	33,9	9,0	
ЛУ ЛК 33 - 315	1500	2966	1915	36,2	9,6	
ЛУ ЛК 33 - 316	1600	3163	2043	38,5	10,2	
ЛУ ЛК 33 - 317	1700	3361	2171	40,7	10,9	
ЛУ ЛК 33 - 318	1800	3559	2298	43,3	11,5	
ЛУ ЛК 33 - 319	1900	3756	2426	45,5	12,2	
ЛУ ЛК 33 - 320	2000	3954	2554	47,8	12,8	
ЛУ ЛК 33 - 322	2200	4349	2809	52,5	14,1	
ЛУ ЛК 33 - 324	2400	4745	3064	54,7	15,4	
ЛУ ЛК 33 - 326	2600	5140	3320	61,5	16,6	
ЛУ ЛК 33 - 328	2800	5536	3575	66,0	17,9	
ЛУ ЛК 33 - 330	3000	5931	3830	70,7	19,2	

Высота 500 мм						
Типоразмер радиатора	Длина L, мм	Номинальный тепловой поток, Вт		Масса, кг **	Объем, литров **	
		T=70 °C	T=50 °C (75/65/20)*			
ЛУ ЛК 33 - 504	400	1210	782	18,3	4,0	
ЛУ ЛК 33 - 505	500	1513	977	22,2	5,0	
ЛУ ЛК 33 - 506	600	1816	1172	26,1	5,9	
ЛУ ЛК 33 - 507	700	2118	1368	30,0	6,9	
ЛУ ЛК 33 - 508	800	2421	1563	33,9	7,9	
ЛУ ЛК 33 - 509	900	2723	1759	37,8	8,9	
ЛУ ЛК 33 - 510	1000	3026	1954	41,8	9,9	
ЛУ ЛК 33 - 511	1100	3329	2149	45,7	10,9	
ЛУ ЛК 33 - 512	1200	3631	2345	49,9	11,9	
ЛУ ЛК 33 - 513	1300	3934	2540	53,8	12,9	
ЛУ ЛК 33 - 514	1400	4236	2736	57,8	13,9	
ЛУ ЛК 33 - 515	1500	4539	2931	61,7	14,9	
ЛУ ЛК 33 - 516	1600	4842	3126	65,6	15,8	
ЛУ ЛК 33 - 517	1700	5144	3322	69,5	16,8	
ЛУ ЛК 33 - 518	1800	5447	3517	73,9	17,8	
ЛУ ЛК 33 - 519	1900	5749	3713	77,8	18,8	
ЛУ ЛК 33 - 520	2000	6052	3908	81,7	19,8	
ЛУ ЛК 33 - 522	2200	6657	4299	89,7	21,8	
ЛУ ЛК 33 - 524	2400	7262	4690	93,6	23,8	
ЛУ ЛК 33 - 526	2600	7868	5080	105,4	25,7	
ЛУ ЛК 33 - 528	2800	8473	5471	113,2	27,7	
ЛУ ЛК 33 - 530	3000	9078	5862	121,2	29,7	

Высота 600 мм						
Типоразмер радиатора	Длина L, мм	Номинальный тепловой поток, Вт		Масса, кг **	Объем, литров **	
		T=70 °C	T=50 °C (75/65/20)*			
ЛУ ЛК 33 - 604	400	1402	905	21,9	4,6	
ЛУ ЛК 33 - 605	500	1753	1132	26,6	5,8	
ЛУ ЛК 33 - 606	600	2103	1358	31,3	7,0	
ЛУ ЛК 33 - 607	700	2454	1584	36,0	8,1	
ЛУ ЛК 33 - 608	800	2804	1811	40,7	9,3	
ЛУ ЛК 33 - 609	900	3155	2037	45,4	10,4	
ЛУ ЛК 33 - 610	1000	3505	2263	50,3	11,6	
ЛУ ЛК 33 - 611	1100	3856	2490	55,0	12,8	
ЛУ ЛК 33 - 612	1200	4206	2716	60,1	13,9	
ЛУ ЛК 33 - 613	1300	4557	2942	64,9	15,1	
ЛУ ЛК 33 - 614	1400	4907	3168	69,6	16,2	
ЛУ ЛК 33 - 615	1500	5258	3395	74,4	17,4	
ЛУ ЛК 33 - 616	1600	5608	3621	79,1	18,6	
ЛУ ЛК 33 - 617	1700	5959	3847	83,9	19,7	
ЛУ ЛК 33 - 618	1800	6309	4074	89,1	20,9	
ЛУ ЛК 33 - 619	1900	6660	4300	93,9	22,0	
ЛУ ЛК 33 - 620	2000	7010	4526	98,6	23,2	
ЛУ ЛК 33 - 622	2200	7711	4979	108,2	25,5	
ЛУ ЛК 33 - 624	2400	8412	5432	113,0	27,8	
ЛУ ЛК 33 - 626	2600	9113	5884	127,2	30,2	
ЛУ ЛК 33 - 628	2800	9814	6337	136,7	32,5	
ЛУ ЛК 33 - 630	3000	10515	6790	146,3	34,8	

Высота 700 мм						
Типоразмер радиатора	Длина L, мм	Номинальный тепловой поток, Вт		Масса, кг **	Объем, литров **	
		T=70 °C	T=50 °C (75/65/20)*			
ЛУ ЛК 33 - 704	400	1606	1037	25,5	5,3	
ЛУ ЛК 33 - 705	500	2007	1296	31,0	6,6	
ЛУ ЛК 33 - 706	600	2408	1555	36,5	7,9	
ЛУ ЛК 33 - 707	700	2810	1814	42,1	9,2	
ЛУ ЛК 33 - 708	800	3211	2074	47,6	10,6	
ЛУ ЛК 33 - 709	900	3613	2333	53,1	11,9	
ЛУ ЛК 33 - 710	1000	4014	2592	58,8	13,2	
ЛУ ЛК 33 - 711	1100	4415	2851	64,3	14,5	
ЛУ ЛК 33 - 712	1200	4817	3110	70,4	15,8	
ЛУ ЛК 33 - 713	1300	5218	3370	75,9	17,2	
ЛУ ЛК 33 - 714	1400	5620	3629	81,5	18,5	
ЛУ ЛК 33 - 715	1500	6021	3888	87,1	19,8	
ЛУ ЛК 33 - 716	1600	6422	4147	92,6	21,1	
ЛУ ЛК 33 - 717	1700	6824	4406	98,2	22,4	
ЛУ ЛК 33 - 718	1800	7225	4666	104,3	23,8	
ЛУ ЛК 33 - 719	1900	7627	4925	109,9	25,1	
ЛУ ЛК 33 - 720	2000	8028	5184	115,5	26,4	
ЛУ ЛК 33 - 722	2200	8831	5702	126,7	29,0	
ЛУ ЛК 33 - 724	2400	9634	6221	132,3	31,7	
ЛУ ЛК 33 - 726	2600	10436	6739	149,0	34,3	
ЛУ ЛК 33 - 728	2800	11239	7258	160,2	37,0	
ЛУ ЛК 33 - 730	3000	12042	7776	171,4	39,6	

\* Значение теплового потока при температурных условиях 75/65/20°C приведено для наглядного сохранения общности с европейским стандартом EN 442.  
 \*\* Справочные значения массы и вместимости радиаторов.



■ упакованный радиатор «Лидея»

Стальные панельные радиаторы «Лидея» поставляются в полной строительной готовности, окрашенными и упакованными. Радиаторы «Лидея» оборачиваются воздушно-пузырьковой пленкой, а по углам радиатора устанавливаются пластмассовые уголки, защищающие от повреждений углы радиатора. Патрубки радиаторов закрыты пластмассовыми пробками. Поверх радиаторы упаковываются в термоусадочную пленку. Каждый радиатор «Лидея» поставляется со штрих-кодом в системе кодирования EAN/UNISCAN.

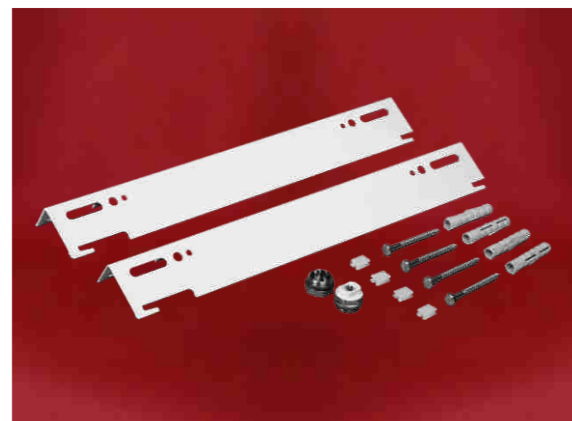

■ комплект крепления радиаторов «Лидея Компакт»

В комплекте с радиаторами «Лидея Компакт» поставляется набор крепления, который упаковывается вместе с радиаторами. При длине радиатора от 400 до 1700 мм поставляются 2 кронштейна, 4 пластиковые пластины, 4 шурупа, 4 дюбеля, заглушка и воздухоотводчик. При длине радиатора от 1700 мм до 3000 мм поставляются 3 кронштейна, 6 пластиковых пластин, 6 шурупов, 6 дюбелей, заглушка и воздухоотводчик.

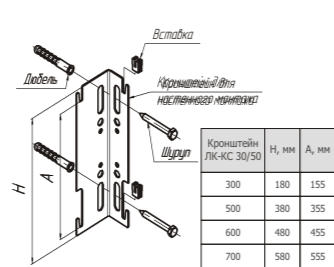

■ рисунок 1 - Кронштейн для настенного крепления

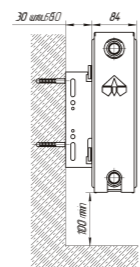

■ рисунок 2 - Крепление к стене радиатора ЛК

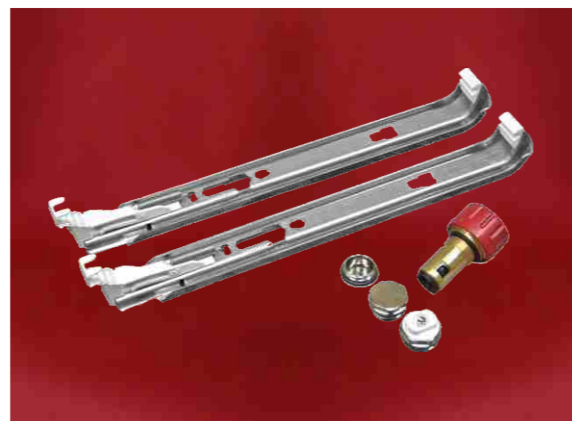

■ комплект крепления радиаторов «Лидея Универсал»

« В комплекте с радиаторами «Лидея Универсал» тип 20, 21, 22, 30, 33 поставляется набор крепления, в который входит:  
 - при длине радиатора от 400 до 1700 мм 2 настенных крепления MONCLAC, 2 заглушки, воздухоотводчик, клапан терморегулятора Schlosser;  
 - при длине радиатора от 1800 до 3000 мм 3 настенных крепления MONCLAC, 2 заглушки, воздухоотводчик, клапан терморегулятора Schlosser.

В комплекте с радиаторами «Лидея Универсал» тип 10, 11 поставляется набор крепления, в который входит:  
 - при длине радиатора от 400 до 1700 мм 2 настенных крепления, 4 пластиковые пластины, 2 заглушки, воздухоотводчик, клапан терморегулятора Schlosser;  
 - при длине радиатора от 1800 до 3000 мм 3 настенных крепления, 6 пластиковых пластин, 2 заглушки, воздухоотводчик, клапан терморегулятора Schlosser.

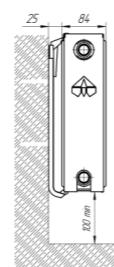

■ рисунок 3 - Крепление к стене радиатора ЛУ

Монтаж и эксплуатация системы отопления должны осуществляться в соответствии с требованиями действующих строительных норм (правил, стандартов). Любые изменения проекта (замена отопительных приборов, установка запорно-регулирующей арматуры и т.д.) должны согласовываться с эксплуатационными организациями, отвечающими за эксплуатацию данной системы отопления. При монтаже приборов рекомендуется привлечение специалиста, имеющего лицензию, выданную государственным органом, на проведение данных работ.

Транспортировку, хранение и монтаж стальных панельных радиаторов необходимо производить надлежащим образом, исключая механические повреждения, нарушения лакокрасочного покрытия, попадание влаги и воздействие агрессивных сред (например, свежего цементного раствора или застывающего бетона).

Монтаж радиаторов ведется на подготовленных (отштукатуренных и окрашенных) поверхностях стен.

Установка осуществляется с помощью креплений, поставляемых с радиаторами. На тыльной стороне всех типов радиаторов «Лидея Компакт» и «Лидея Универсал» тип 10, 11 приварены скобы для настенной установки с помощью кронштейнов (рис.1). Для напольной установки радиаторов могут быть использованы специальные стойки, поставляемые по специальному заказу (рис. 4).

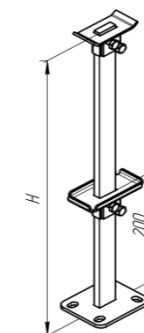

■ рисунок 4 - Стойка для напольного крепления

Кронштейн ЛК-КН	Тип радиатора	Высота радиатора, мм	Высота кронштейна, мм
05.000	10,11	300	451
05.000-01		500	651
05.000-02		600	751
05.000-03		700	851
01.000	20,21	300	495
01.000-01		500	695
01.000-02		600	795
01.000-03	22, 30,33	700	895
02.000		300	495
02.000-01		500	695
02.000-02		600	795
02.000-03	700	895	

Для оптимальной конвекции воздуха расстояние от пола до нижнего края радиатора рекомендуется 100 - 150 мм, расстояние от верхнего края радиатора до подоконника - 100 мм.

Вырежьте упаковку сзади для навешивания на кронштейны крепления. Остальную упаковку оставьте, пока не закончите отделочные работы в помещении. По окончании монтажа должны быть проведены испытания смонтированного радиатора с составлением акта ввода радиатора в эксплуатацию.

При монтаже прибора необходимо учитывать межосевое расстояние радиаторов для правильной подводки труб отопительной системы к прибору.



# ТЕРМОСТАТИЧЕСКИЙ КЛАПАН

Радиаторы «Лидея Универсал» комплектуются терморегулирующим клапаном Schlosser (каталожный номер 6030 00006).

Встраиваемые терморегулирующие клапаны предназначены для применения в двухтрубных системах отопления. Они встраиваются в отопительные радиаторы, с целью индивидуального автоматического регулирования температурных условий в отапливаемых помещениях и экономии тепловой энергии путем изменения теплоотдачи радиаторов.

Для клапанов 6030 00006 возможно использование термоэлементов (термостатических головок) фирмы Schlosser следующих серий: Diamant, Diamant Plus, Diamant Invest, Brillant, Brillant Plus, а также других производителей с присоединительной резьбой M30x1,5 и позицией закрытия 11,5 мм. Клапан терморегулирующий, встраиваемый 6030 00006 имеет устройство предварительной настройки пропускной способности для обеспечения расчетного распределения потока теплоносителя по всем отопительным приборам двухтрубной системы отопления.

Предварительная настройка осуществляется согласно диаграмме потока с помощью плоского ключа номер 13.

Предварительная настройка клапана может производиться в диапазоне от "1" до "6" не допускается установка с интервалом менее 1.0

Необходимо повернуть шкалу кольца настройки так, чтобы желаемое значение оказалось против установленной отметки (!).

Цифра 6 соответствует нормальной установке (фабричные установки). В положении 6 клапан полностью открыт.

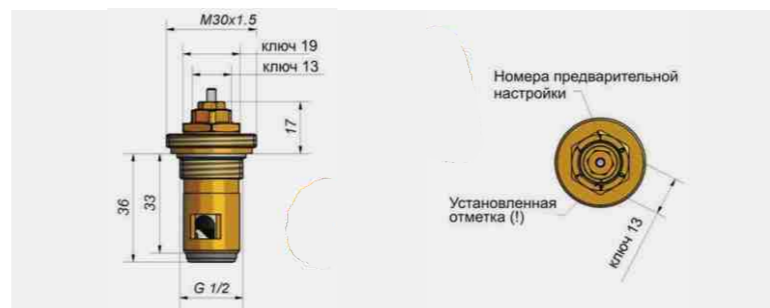

терморегулирующий клапан Schlosser каталожный номер 6030 00006

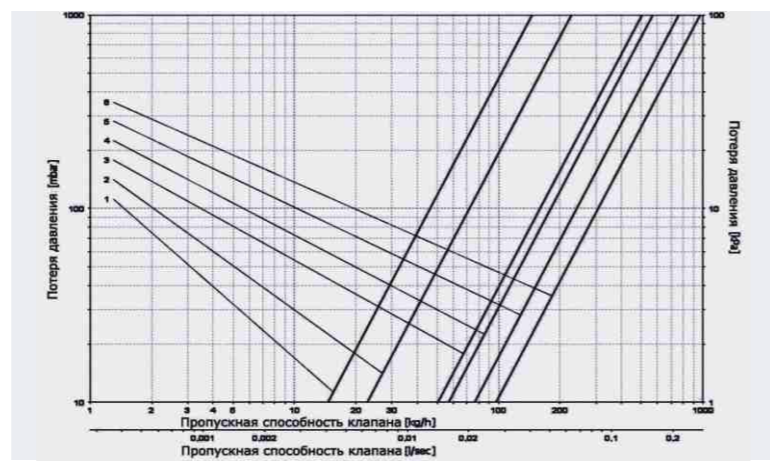

Позиции настройки	1	2	3	4	5	6
$K_v (\Delta t = 2K)$	0,14	0,22	0,50	0,56	0,76	0,97

гидравлические характеристики клапана Schlosser при различных режимах настройки

